

OPEN CLOSET

by CÍRCULO
CUADRADO



 **MENGUAL**

Pasión por lo que hacemos



Planificador de armarios modulares para *profesionales*

Mengual Open Closet by Círculo Cuadrado nace con la ilusión de diseñar y fabricar, de manera individualizada, armarios exclusivos que se adaptan a las necesidades y al espacio que nuestros clientes proyectan para sectores como el hotelero, contract, retail y viviendas.

Open Closet es la primera de las colecciones, diseñada por el estudio de interiorismo Círculo Cuadrado Design. Un equipo que valora la diversidad de expresión, la devoción por los detalles y que prima la emoción sobre el pensamiento y las tendencias convencionales.

Con Open Closet, el estudio barcelonés ha apostado por un armario sobrio en el que se combinan puertas con elementos abiertos que personalizan cada una de las composiciones.

La integración de estas piezas resuelve la zona de escritorio, el maletero, una cajonera con barra para colgar y accesorios.

El panel del fondo puede ser forrado con acabados especiales, como un papel vinílico, un espejo, etc para integrarlo totalmente en el espacio.



Círculo Cuadrado
Estudio de Interiorismo BCN.

Qué elementos componen los armarios Closet y Open Closet

- 1 Puertas**
Puedes seleccionar entre puertas batientes o correderas. El número dependerá del ancho del módulo.
- 2 Estantes interiores**
Distribuye el espacio con los diferentes espesores que te ofrece el sistema gracias a los soportes de estante excéntricos aportando mayor rigidez al mueble.
- 3 Estantes ingleteados**
Con cajones vistos, se recomienda instalarlos en la parte superior e inferior ya que aportan un efecto visual de robustez gracias a su espesor. Son una alternativa estética válida para el estante a techo y el inferior. Permiten instalar sistemas de iluminación Led ocultos tras el inglete sin necesidad de embutir los perfiles.
- 4 Cajoneras**
Cajón de melamina Estándar para combinar con el mueble. Acabado de los frentes vistos a escoger en función del diseño. Incluye guía extracción parcial. Indicar si el frente se desea para instalar tirador o hacer más bajo para ser utilizado de uñero.

















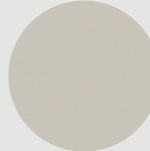

- 5 Paneles laterales**
Necesarios si se desea realizar regletas de ajuste o simplemente para decorar el panel visto.
- 6 Divisor vertical**
Permite dividir el módulo de manera vertical para redistribuir el espacio en función del diseño del espacio.
- 7 Módulo inferior y superior**
El módulo superior permite ajustar la altura total del mueble. Añadiendo este elemento conformaremos un armario de 2 piezas que facilitará el montaje al permitir ensamblar el módulo inferior de manera tumbada y levantarlo una vez ensamblado para ubicarlo en su espacio pudiendo alzar el módulo superior una vez el módulo inferior está montado.







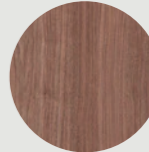

Relación de acabados disponibles

Gama **Estándar**

								
Textil Coral 10 / 19 / 30	Textil Cactus 10 / 19 / 30	Blanco Liso 10 / 19 / 30	Blanco Listado 10 / 19 / 30	Blanco Rosaceo U216 10 / 19 / 28	Beige Rosado U156 10 / 19 / 30	Gris Claro U708 10 / 19 / 28	Gris Ratón U750 10 / 19 / 28	Gris Arcilla U727 10 / 19
								
Gris Cubanita U767 10 / 19	Gris Sombra U963 10 / 19 / 28	Roble Mozart 10 / 19 / 30	Cemento 10 / 19 / 30	Roble Vicenza H3157 10 / 19 / 30	Hickory H3730 10 / 19 / 30	Roble Artesano 10 / 19 / 30	Nogal Manhattan Étnico 10 / 19 / 30	Roble Vicenza Gris H3158 10 / 19 / 30

Gama **PREMIUM** efecto laca seda

			
Blanco Alpino W1100-PM/ST9 10 / 19 / 30	Gris Cachemira U702-PM/STP 10 / 19 / 30	Gris Arcilla U727-PM/STP 10 / 19 / 30	Gris Grafito U961-PM/STP 10 / 19 / 30

Nota: Los colores mostrados pueden sufrir variaciones en función de la impresión o pantalla en la que se visione.



Pasos para configurar un armario Open Closet

Sigue estos sencillos pasos para configurar al detalle el armario que deseas proyectar. **Te lo ponemos fácil.**

1. Estructura de Armario

Escoge la altura del módulo inferior entre 1900, 2150 o 2250. Si requieres una medida especial te la fabricamos (altura especial con recargo).

Ahora toca elegir el módulo superior que, **mantenemos su precio para ajustarlo** a la medida que deseas.

Te aconsejamos que el módulo inferior sea de las medidas propuestas y que ajustes la altura del módulo superior para ahorrar costes. Si necesitas un módulo inferior de más altura como por ejemplo en la instalación de un zapatero extraíble grande, ten en cuenta que este consejo no es válido.

El precio incluye todos los herrajes de gama Premium.

2. Tipo de Puerta

¿Puerta batiente o corredera? El precio incluye todos los herrajes de gama Premium. Para las puertas correderas dispones de un sistema básico (Mod. Atlántico) y otro oculto (Mod. Class). Las puertas batientes no incluyen los tiradores (a escoger).

3. Estantes

Para distribuir el espacio con estantes debemos empezar determinando la altura del mismo desde la base del mueble. Si el armario incorpora más de un estante añade una nueva medida desde la base.

Por ejemplo, 3 estantes a 400 / 700 / 1000 correspondería a un mueble con un 1er estante a 40 cm. de la base del mueble y el resto a 30 cm. de separación.

4. Cajoneras

Si diseñas una configuración OPEN, con una zona abierta probablemente necesitarás una cajonera vista aunque también puedes instalarla en el interior del módulo; te explicamos cómo:

Cajones exteriores: Con interior fabricado de melamina a escoger, aporta

una estética acorde al diseño del exterior. Se instalan con guías cuadro de extracción total, sistema de apertura por expulsión y cierre amortiguado.

Cajones interiores: Con interior fabricado de melamina (a escoger) aporta una estética acorde al diseño de la estructura del armario. Se instala con guías cuadro de extracción parcial y cierre amortiguado. El frente, a escoger por si deseamos dar un toque de color diferente al interior dentro de la gama estandar de acabados. Indicar si el frente se desea para instalar tirador o hacer más bajo para ser utilizado de uñero.

5. Distribución de interiores

Te ofrecemos la posibilidad de elegir el interior para el armario. Sin duda, es donde podrás ajustar las necesidades del usuario a su día a día. Dispones de toda la gama Mengual de interiores. Para facilitarte la selección te mostramos varios accesorios, pero recuerda que puedes ver el programa completo en nuestro catálogo o en nuestra web.

6. Acabados

En la página 7 puedes ver la colección de acabados Estándar o Premium disponibles con la referencia del fabricante para que no tengas duda pero, en nuestro showroom puedes verlos con tus clientes. **Te sorprenderán las combinaciones.**

7. Elementos varios

Escoge las tapetas y los laterales. También dispones de los paneles traseros vistos para la colección OPEN.

 MenguAL®



OPEN CLOSET by
círculo cuadrado

Estructura de Armario

Ancho	Fondo	Grueso	Estante	Módulo Inferior ^[1]			Módulo Superior ^[2]	
				h=1900	h=2150	h=2250	h=400 a 600	h=601 a 700
200	580	19	No incluido	118 €	127 €	133 €		
300	580	19	No incluido	122 €	131 €	138 €	53 €	60 €
350	580	19	No incluido	124 €	133 €	140 €	53 €	60 €
400	580	19	No incluido	129 €	138 €	145 €	58 €	67 €
450	580	19	No incluido	131 €	140 €	147 €	58 €	67 €
500	580	19	No incluido	135 €	144 €	151 €	64 €	73 €
600	580	19	No incluido	145 €	155 €	163 €	69 €	82 €
700	580	19	No incluido	155 €	164 €	172 €	75 €	87 €
800	580	19	No incluido	164 €	173 €	182 €	80 €	91 €
900	580	19	No incluido	173 €	182 €	191 €	87 €	96 €
1000	580	19	No incluido	182 €	191 €	201 €	93 €	104 €
1100	580	19	No incluido	191 €	200 €	210 €	98 €	109 €
1200	580	19	No incluido	200 €	209 €	219 €	111 €	120 €
División vertical interior ^[3]				56 €	56 €	56 €		
Regata vertical para perfil Led ^[4]				9 €	9 €	9 €		

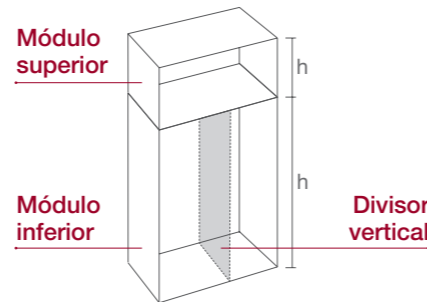

- [1] Los módulos no llevan cremallera en los costados. Los estantes se instalan a las medidas indicadas. Las medidas especiales tienen un incremento del 10%
- [2] Coméntanos la altura del módulo superior y la ajustamos sin coste.
- [3] Indicar posición visto de frente. Ejemplo: Ancho del módulo = 900 mm (División vertical: Hueco Izq. 500 / Hueco Dcha. = 400)
- [4] Se realiza regata en el módulo inferior. Si se instala en un solo lado, especificar mano visto de frente. Se aconseja solicitar estante estante conexiones (ver pág. 12).

Puertas

Ancho	Grueso	Nº Puertas	Batiente ^[1]		Nº Puertas	Corredera ^[2]	
			Estándar	Premium		Atlántico	Class
200	19	1	96 €	173 €			
300	19	1	96 €	173 €			
350	19	1	96 €	173 €			
400	19	1	102 €	183 €			
450	19	1	102 €	183 €			
500	19	1	109 €	196 €			
600	19	1	115 €	206 €	1	313 €	424 €
700	19	2	193 €	347 €	1	324 €	436 €
800	19	2	204 €	367 €	1	342 €	455 €
900	19	2	204 €	367 €	1	347 €	462 €
1000	19	2	218 €	393 €	1	358 €	473 €
1100	19	2	218 €	393 €	1	385 €	505 €
1200	19	2	229 €	412 €	1	396 €	518 €
1300	19				1	407 €	542 €

- [1] **Batientes:** Las puertas Estándar son de 1 pieza de altura cubriendo Módulo superior e inferior. Mismo precio para puerta altura máx. 2840 Si se precisa partida, el precio de la puerta tendrá un incremento del 10%.
- [2] **Correderas:** *Modelo Atlántico G10 Minimalista* incluye freno. No incluye panel japonés. Se suministra en acabado anodizado plata mate pudiéndose suministrar en blanco bajo pedido e incremento tarifario. *Modelo Class* incluye 2 enderezadores traseros.

Cajonera exterior Open

Ancho	Fondo	Estante ^[1]	Módulo + Cajón + Frente ACABADO ESTÁNDAR					
			1 Cajón	2 Cajones	3 Cajones	4 Cajones	5 Cajones	6 Cajones
			h=220	h=420	h=620	h=820	h=1022	h=1311
600	610	0	162 €	258 €	356 €	473 €	574 €	675 €
700	610	0	172 €	273 €	377 €	501 €	607 €	713 €
800	610	0	185 €	295 €	405 €	539 €	654 €	768 €
900	610	0	198 €	313 €	427 €	567 €	687 €	807 €
1000	610	0	207 €	327 €	451 €	596 €	722 €	848 €
1100	610	0	221 €	347 €	475 €	628 €	760 €	893 €
1200	610	0	239 €	371 €	497 €	657 €	795 €	934 €

Módulo + Cajón + Frente **ACABADO PREMIUM**

Ancho	Fondo	Estante ^[1]	Módulo + Cajón + Frente ACABADO PREMIUM					
			h=220	h=420	h=620	h=820	h=1022	h=1311
600	610	0	174 €	283 €	393 €	523 €	636 €	749 €
700	610	0	186 €	300 €	417 €	554 €	674 €	793 €
800	610	0	201 €	325 €	451 €	601 €	730 €	860 €
900	610	0	215 €	346 €	477 €	634 €	771 €	908 €
1000	610	0	225 €	364 €	505 €	669 €	813 €	957 €
1100	610	0	241 €	388 €	537 €	709 €	862 €	1015 €
1200	610	0	261 €	415 €	563 €	744 €	904 €	1065 €

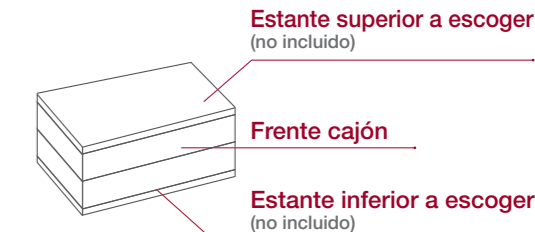

Los cajones de melamina interior **incluyen** guía cuadro de extracción total, sistema de apertura por expulsión y cierre amortiguado.

- [1] **Recomendado:** Añadir estante superior y opcional inferior. Permite instalarse grueso de 19, 28, 30 o ingleteado (ver pág. 12).

Varios

Altura	Ancho	Grueso	Trasera vista OPEN		Lateral visto		Tapetas	
			Estándar	Premium	Estándar	Premium	Estándar	Premium
Máx. 2800	100	19					16 €	29 €
Máx. 2800	620	19			111 €	200 €		
Máx. 2800	600	19	98 €	177 €				
Máx. 2800	700	19	111 €	200 €				
Máx. 2800	800	19	113 €	203 €				
Máx. 2800	900	19	127 €	229 €				
Máx. 2800	1000	19	140 €	252 €				
Máx. 2800	1100	19	155 €	278 €				
Máx. 2800	1200	19	169 €	304 €				



Estantes		Estante		Estante Ingleteado		Estante Conexiones ^[1]
		Estándar		Estándar	Premium	
Ancho	Fondo	Grueso 19	Grueso 28/30	Grueso 49	Grueso 49	Grueso 19
200	580	15 €	20 €			17 €
300	580	15 €	20 €			17 €
350	580	15 €	20 €			17 €
400	580	16 €	22 €			18 €
450	580	16 €	22 €			18 €
500	580	18 €	25 €			21 €
600	580	20 €	27 €	39 €	70 €	23 €
700	580	22 €	29 €	41 €	73 €	25 €
800	580	24 €	32 €	43 €	77 €	28 €
900	580	25 €	34 €	45 €	80 €	29 €
1000	580	27 €	37 €	48 €	87 €	31 €
1100	580	29 €	39 €	50 €	91 €	33 €
1200	580	31 €	42 €	52 €	94 €	36 €

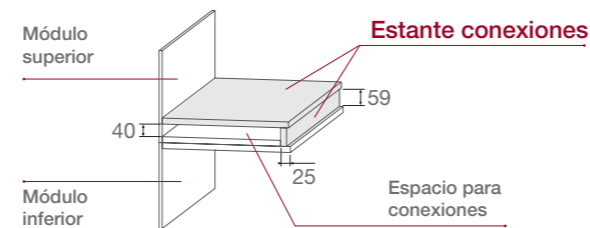

[1] Al instalar un estante estante conexiones es necesario recular la base del módulo superior 25 fabricándose el estante de 580 de profundidad.

Importante:
Indicar altura estantes (Ej.: 3 estantes a 400 + 700 + 1000).
Medidas tomadas desde la base del mueble.

Cajonera interior Closet			1 Cajón	2 Cajones	3 Cajones	4 Cajones	5 Cajones	6 Cajones
Ancho	Fondo	Estante 19	h=220	h=420	h=620	h=820	h=1022	h=1311
350	530	1	111 €	159 €	267 €	273 €	324 €	375 €
400	530	1	121 €	171 €	223 €	286 €	338 €	391 €
450	530	1	122 €	173 €	231 €	289 €	342 €	395 €
500	530	1	131 €	184 €	239 €	305 €	361 €	416 €
600	530	1	141 €	197 €	255 €	324 €	382 €	441 €
700	530	1	152 €	211 €	271 €	346 €	408 €	470 €
800	530	1	163 €	226 €	291 €	372 €	438 €	505 €
900	530	1	176 €	243 €	309 €	394 €	464 €	535 €
1000	530	1	185 €	255 €	329 €	418 €	492 €	567 €
1100	530	1	199 €	273 €	350 €	444 €	523 €	602 €
1200	530	1	217 €	295 €	368 €	468 €	551 €	634 €

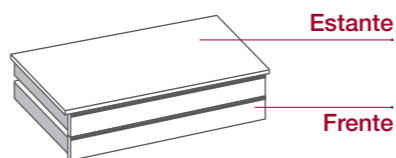

Nota: Con interior fabricado de melamina a escoger, aporta una estética acorde al diseño de la estructura del armario. Se instala con guías cuadro de extracción parcial y cierre amortiguado. El frente, a escoger por si deseamos dar un toque de color diferente al interior dentro de la gama estándar de acabados. Indicar si el frente se desea para instalar tirador o hacer más bajo para ser utilizado de uñero.

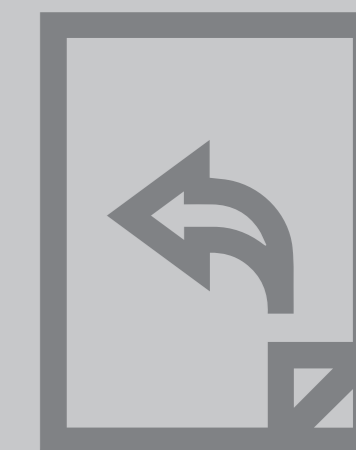

Pasa página,
te mostramos
unos ejemplos
con precio

1. Estructura doble

Estructura compuesta de un armario con 2 puertas y un módulo escritorio abierto sin base con 3 estantes para dar consistencia, uno de ellos puede usarse de mesa además de un mueble desarrollado a medida.

Accesorios para la distribución del interior y sistemas de iluminación no contemplados.

Estructura 1

- 1 x Módulo superior 90x60 = 87€
- 1 x Módulo inferior 90x190 = 173€
- 2 x Puertas 45x250 = 204€
- 1 x Cajonera interior de 3 cajones = 309€
- 1 x Lateral visto 60x250 = 111€

Estructura 2

- 2 x Laterales vistos 60x250 = 222€
- 1 x Trasera vista 90x250 = 127€
- 3 x Estantes de 30 = 102€

Estructura 3

Módulo construido especialmente a medida para el alojamiento de una cama abatible vertical con apertura y cierre motorizado. **Los desarrollos a medida se cotizan a parte.**

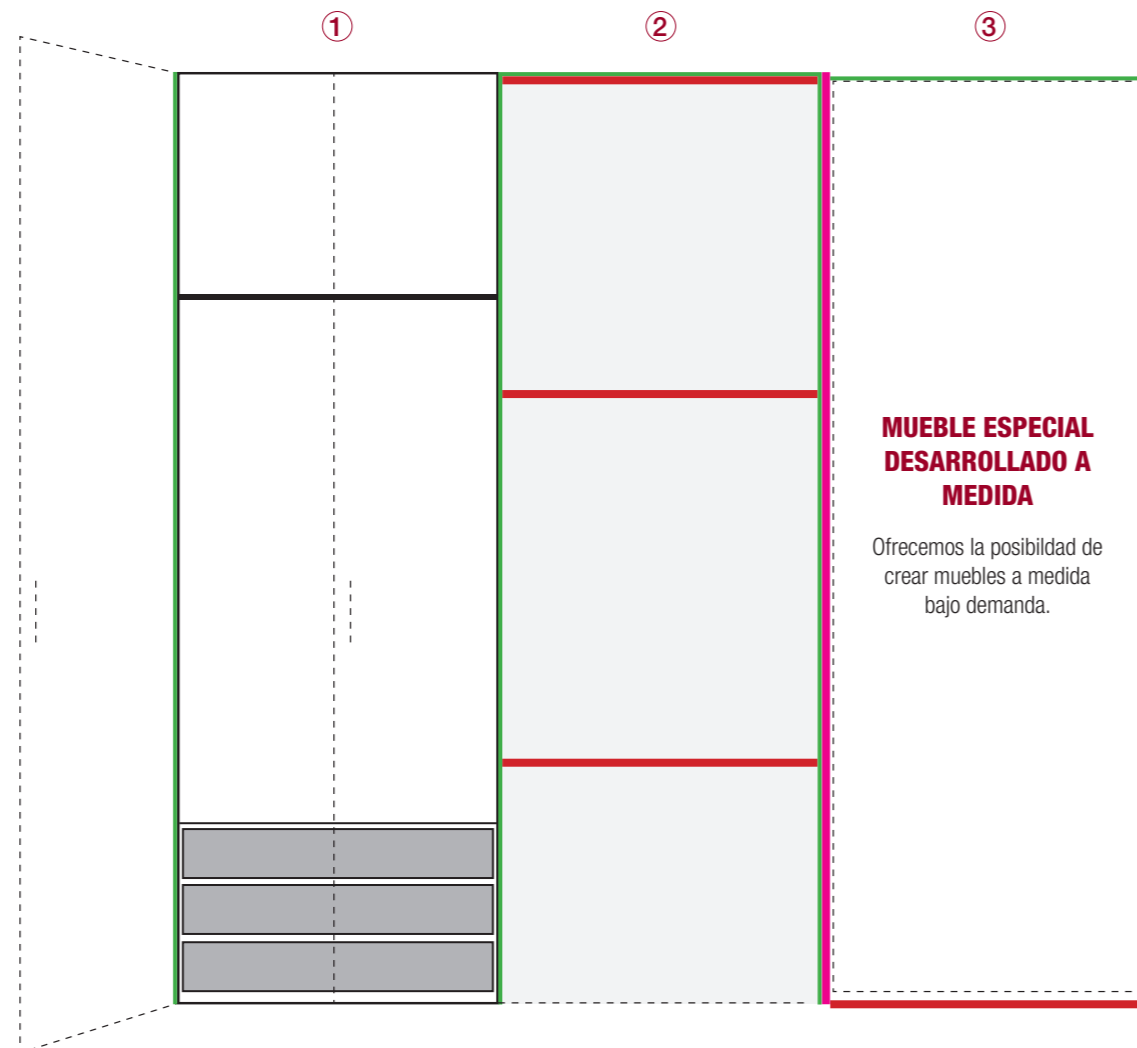

2. Estructura triple

Estructura compuesta de 3 armarios con 2 puertas con diferentes distribuciones interiores. La estructura 1 y 3 no se compone de módulos, su construcción se ha ideado mediante estantes laterales, traseras y estantes para ofrecer consistencia.

Accesorios para la distribución del interior y sistemas de iluminación no contemplados.

Estructura 1

- 1 x Trasera vista 90x250 = 127€
- 2 x Laterales vistos 60x250 = 222€
- 2 x Puertas 45x250 = 204€
- 2 x Estantes (sup/inf) de 19 = 50€
- 1 x Estante de 30 = 34€

Estructura 2

- 1 x Módulo superior 90x60 = 87€
- 1 x Módulo inferior 90x190 = 173€
- 2 x Puertas de 45x250 = 204€
- 1 x Divisor vertical módulo inferior = 56€
- 6 x Estantes de 19 = 96€

Estructura 3

- 1 x Trasera vista 90x250 = 127€
- 2 x Laterales vistos 60x250 = 222€
- 2 x Puertas 45x250 = 204€
- 3 x Estantes (sup/medio/inf) de 19 = 75€

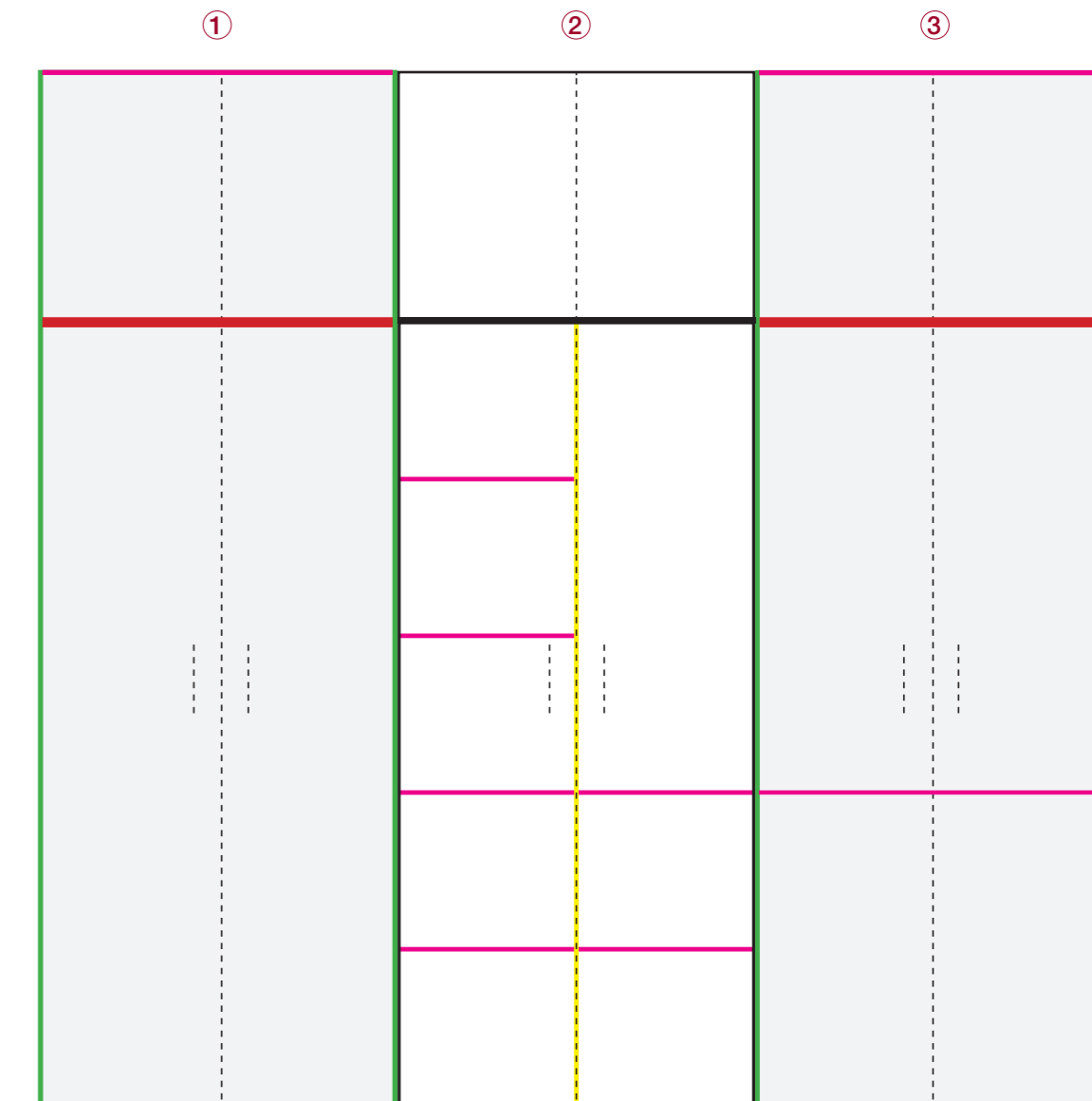

3. Estructura Triple

Estructura compuesta de dos armarios con 2 puertas abatibles y un módulo abierto con 4 estantes para dar consistencia uno de ellos sirve de asiento para descalzarse además de poder instalarse una barra con espacio suficiente en la que colgar abrigos.

Accesorios para la distribución del interior y sistemas de iluminación no contemplados.

Estructura 1

1 x Módulo superior 90x35 = 87€
 1 x Módulo inferior 90x215 = 182€
 2 x Puertas 45x250 = 204€
 1 x Estante de 19 = 25€

Estructura 2

1 x Trasera vista 90x250 = 127€
 2 x Laterales vistos 60x250 = 222€
 4 x Estantes ingleteados de 49 = 180€

Estructura 3

1 x Módulo superior 90x35 = 87€
 1 x Módulo inferior 90x215 = 182€
 2 x Puertas 45x250 = 204€
 1 x Estante de 19 = 25€
 1 x Lateral visto = 111€

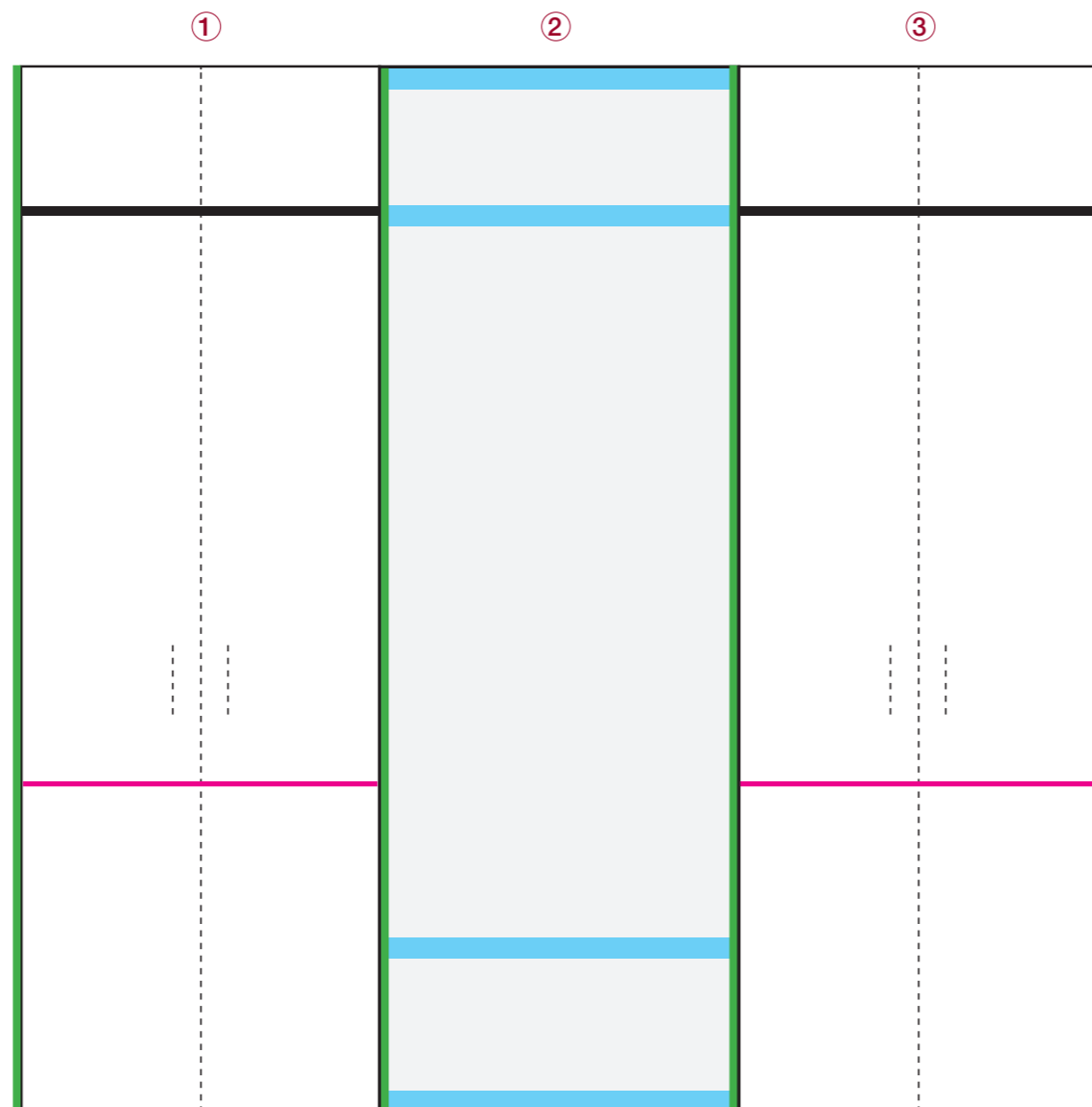

4. Estructura triple

Estructura compuesta de 3 armarios con 3 puertas correderas.

Accesorios para la distribución del interior y sistemas de iluminación no contemplados.

Estructura 1

1 x Módulo superior 90x45 = 87€
 1 x Módulo inferior 90x190 = 173€
 1 x Puerta corredera 90x235 = 347€
 1 x Estante de 19 = 25€
 1 x Lateral visto = 111€

Estructura 2

1 x Módulo superior 90x45 = 87€
 1 x Módulo inferior 90x190 = 173€
 1 x Puerta corredera de 90x235 = 347€
 1 x Estante de 19 = 25€

Estructura 3

1 x Módulo superior 90x45 = 87€
 1 x Módulo inferior 90x190 = 173€
 1 x Puerta corredera 90x235 = 347€
 1 x Estante de 19 = 25€
 1 x Lateral visto = 111€

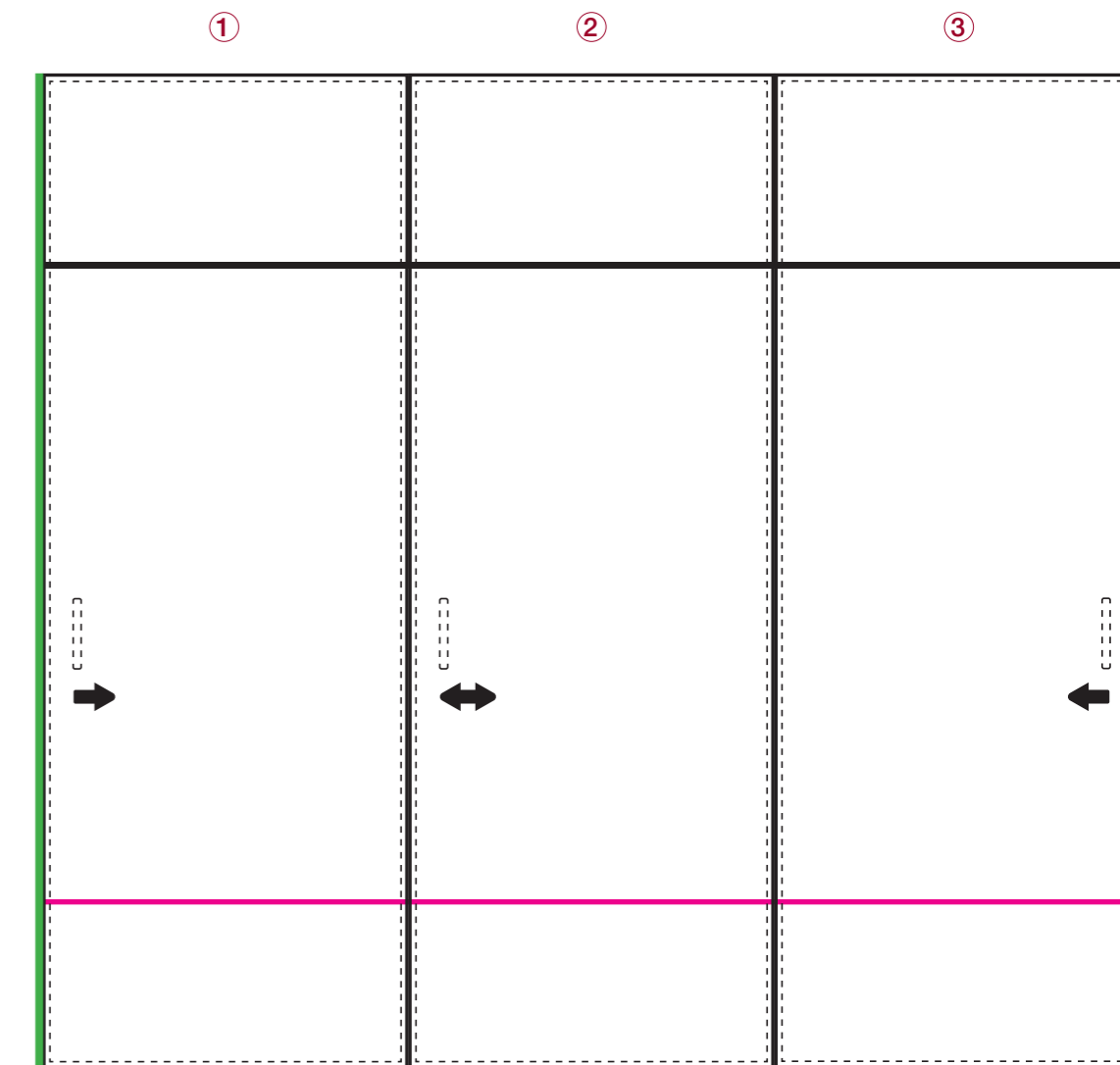

5.

Estructura Triple

Estructura compuesta de 2 armarios con 2 puertas abatibles y un módulo abierto se con 3 estantes ingleteados para dar consistencia y en los que se podría instalar un led oculto por la parte interior pero en este caso se ha instalado un perfil led mini de forma vertical a ambos lados de los módulos inferiores.

Accesorios para la distribución del interior y sistemas de iluminación no contemplados.

Estructura 1

- 1 x Módulo superior 90x60 = 87€
- 1 x Módulo inferior 90x190 = 173€
- 2 x Regatas Led = 18€
- 2 x Puertas de 45x250 = 204€
- 1 x Estante de 19 = 25€
- 1 x Estante de conexiones = 29€
- 1 x Lateral visto = 111€

Estructura 2

- 4 x Estantes ingleteados = 136€
- 2 x Cajones Open = 313€
- 2 x Laterales vistos = 222€

Estructura 3

- 1 x Módulo superior 90x60 = 87€
- 1 x Módulo inferior 90x190 = 173€
- 2 x Regatas Led = 18€
- 2 x Puertas 45x250 = 204€
- 3 x Estante de 19 = 75€
- 1 x Estante de conexiones = 29€
- 1 x Lateral visto = 111€

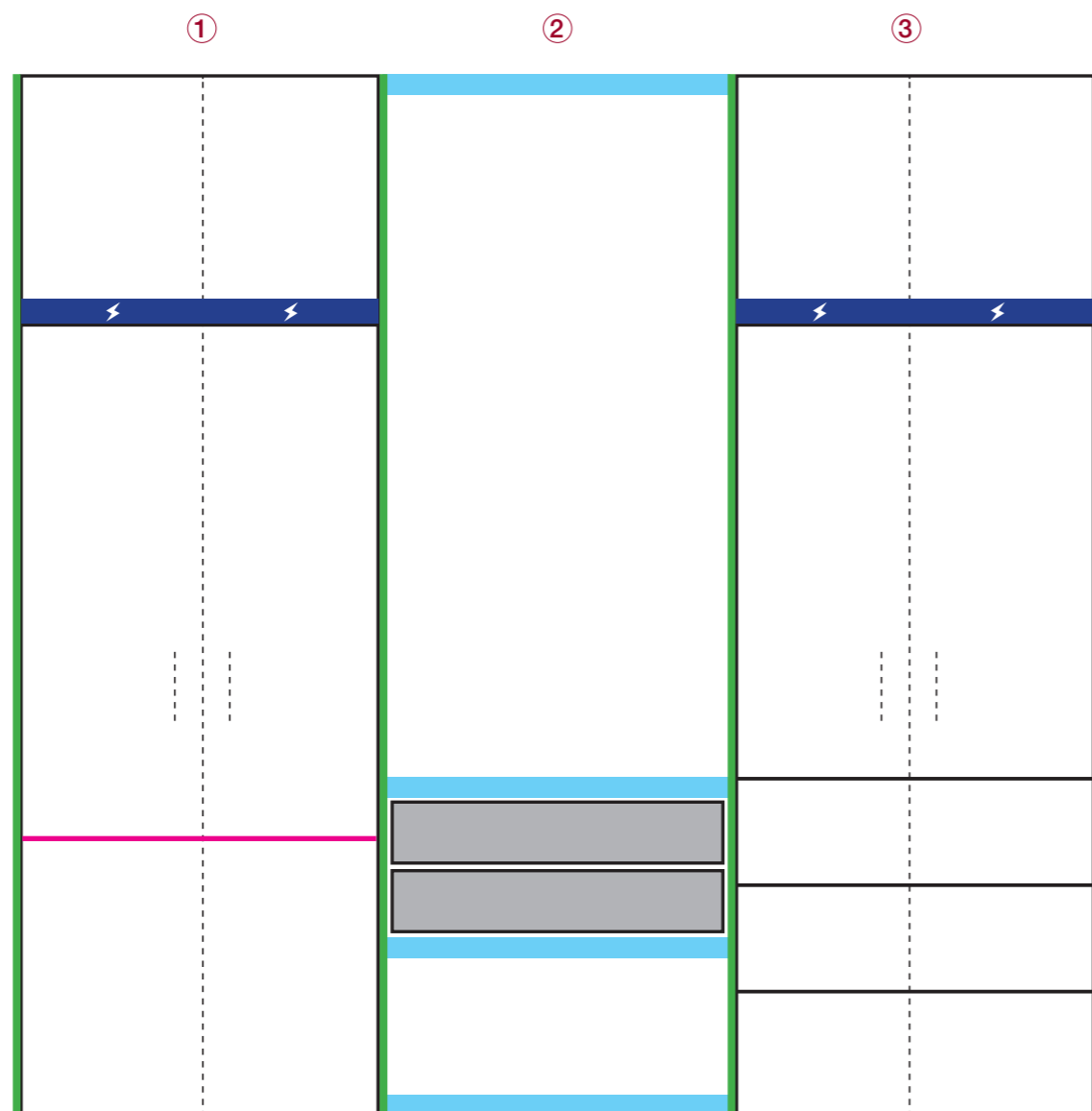

MENGUAL

Gama de accesorios
ANTRACITA

OPEN CLOSET by
CIRCULO CUADRADO

Gama de complementos de extracción total

Pantalonero de varillas móviles



Ancho ajust.	Varillas	Código	PVP
464 - 514	5	30.0562.3	Ver Web
564 - 614	6	30.0563.4	Ver Web
664 - 714	7	30.0564.5	Ver Web
764 - 814	8	30.0565.6	Ver Web
864 - 914	9	30.0566.7	Ver Web
964 - 1014	10	30.0567.8	Ver Web

Alto 90 | Fondo 455

Descripción	Cód.	PVP
4 varillas adicionales	30.0568.9	Ver Web

Con goma antideslizante.

Bandeja multifunción tipo joyero

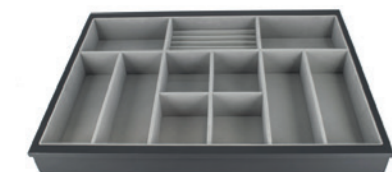

Ancho ajust.	Código	PVP
464 - 514	30.0576.6	Ver Web
564 - 614	30.0577.7	Ver Web
664 - 714	30.0578.8	Ver Web
764 - 814	30.0579.9	Ver Web
864 - 914	30.0581.0	Ver Web
964 - 1014	30.0582.1	Ver Web

Alto 90 | Fondo 455

Cesto Alambre



Ancho ajust.	Código	PVP
464 - 514	30.0589.8	Ver Web
564 - 614	30.0590.9	Ver Web
664 - 714	30.0592.0	Ver Web
764 - 814	30.0593.1	Ver Web
864 - 914	30.0594.2	Ver Web
964 - 1014	30.0595.3	Ver Web

Alto 138 | Fondo 455

Bandeja multifunción



Ancho ajust.	Código	PVP
464 - 514	30.0570.0	Ver Web
564 - 614	30.0571.1	Ver Web
664 - 714	30.0572.2	Ver Web
764 - 814	30.0573.3	Ver Web
864 - 914	30.0574.4	Ver Web
964 - 1014	30.0575.5	Ver Web

Alto 90 | Fondo 455

Cesto extraíble Cuero

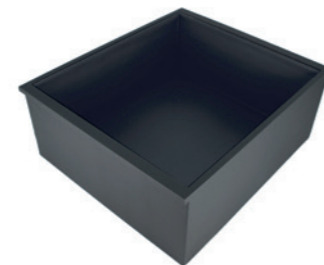

Ancho ajust.	Código	PVP
464 - 514	30.0583.2	Ver Web
564 - 614	30.0584.3	Ver Web
664 - 714	30.0585.4	Ver Web
764 - 814	30.0586.5	Ver Web
864 - 914	30.0587.6	Ver Web
964 - 1014	30.0587.7	Ver Web

Alto 138 | Fondo 455

Zapatero Alambre



Ancho ajust.	Código	PVP
464 - 514	30.0596.4	Ver Web
564 - 614	30.0597.5	Ver Web
664 - 714	30.0598.6	Ver Web
764 - 814	30.0599.7	Ver Web
864 - 914	30.0600.8	Ver Web
964 - 1014	30.0601.9	Ver Web

Alto 230 | Fondo 455

Perfilería para baldas multifunción



Ancho ajust.	Fondo	Alto	Código	PVP
464 - 514	455	90	30.0603.0	Ver Web
564 - 614	455	90	30.0604.1	Ver Web
664 - 714	455	90	30.0605.2	Ver Web
764 - 814	455	90	30.0606.3	Ver Web
864 - 914	455	90	30.0607.4	Ver Web
964 - 1014	455	90	30.0608.5	Ver Web

No incluye la madera | Se sirven 2 perfiles de 990 mm.

Gama de complementos de extracción total con cierre amortiguado



1 Instalación bajo tablero.



2 Instalación paneles laterales.



3 Instalación bajo tablero.



4 Instalación paneles laterales.



5 Instalación bajo tablero.

Descripción	Ancho	Fondo	Alto	Mano	Cód.	PVP
1 Pantalonero	355	453	115		30.0609.6	Ver Web
2 Pantalonero lateral	355	453	115	Izquierda	30.0611.8	Ver Web
				Derecha	30.0612.9	Ver Web
3 Pantalonero doble	670	543	115		30.0610.7	Ver Web
4 Corbatero	460	170	120	Izquierda	30.0614.0	Ver Web
				Derecha	30.0615.1	Ver Web
5 Soporte para perchas	115	543	115	Reversible	30.0616.2	Ver Web

Bandejas de organización de cuero

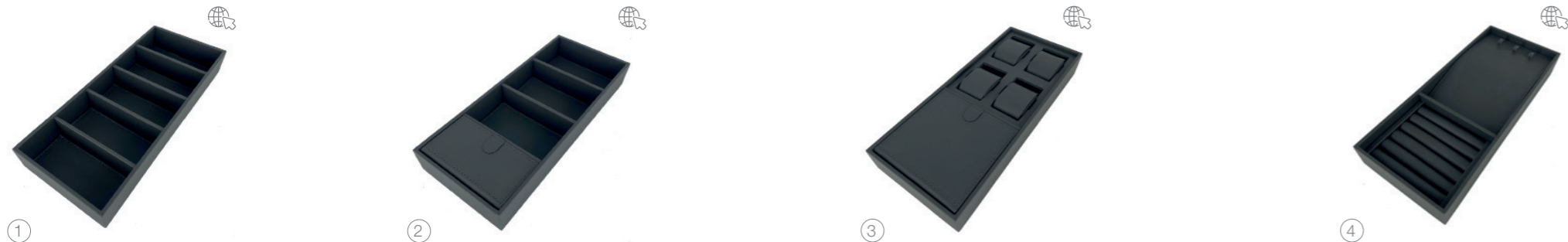

Descripción	Ancho	Fondo	Alto	Cód.	PVP
1 Caja 5 compartimentos	155	358	50	30.0644.8	Ver Web
2 Caja 4 compartimentos (1 con tapa)	155	358	50	30.0647.0	Ver Web
3 Caja relojero con compartimento con tapa	155	358	50	30.0645.9	Ver Web
4 Caja tipo joyero	155	358	50	30.0648.1	Ver Web

Cajas de organización multifuncionales

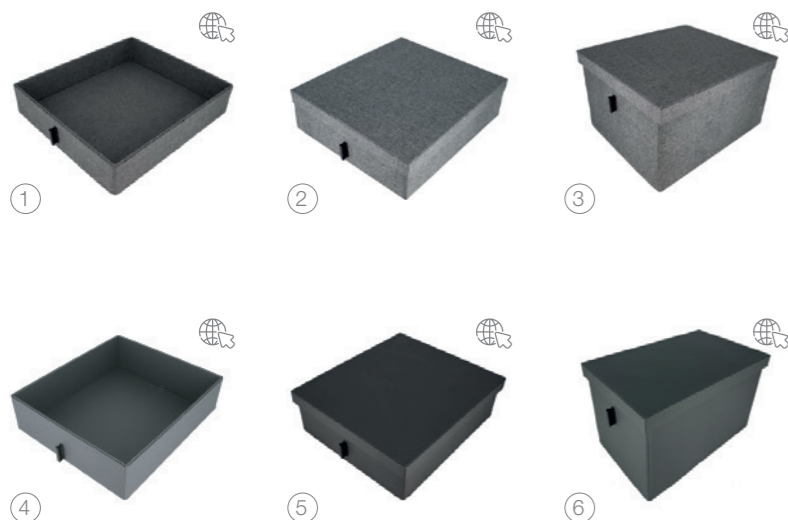

Descripción	Ancho	Fondo	Alto	Cód.	PVP
1 Caja de tela sin tapa	290	400	80	30.0627.2	Ver Web
	290	400	120	30.0628.3	Ver Web
	350	400	80	30.0625.0	Ver Web
	350	400	120	30.0626.1	Ver Web
2 Caja de tela con tapa	350	400	120	30.0630.5	Ver Web
	350	400	170	30.0631.6	Ver Web
3 Caja alta de tela con tapa	350	400	240	30.0632.7	Ver Web
	250	400	240	30.0629.4	Ver Web
4 Caja de cuero sin tapa	350	450	240	30.0633.8	Ver Web
	290	400	290	30.0637.1	Ver Web
	290	400	290	30.0638.2	Ver Web
	350	400	350	30.0634.9	Ver Web
5 Caja de cuero con tapa	350	400	350	30.0636.0	Ver Web
	250	400	240	30.0639.3	Ver Web
	350	400	120	30.0640.4	Ver Web
6 Caja alta de cuero con tapa	350	400	170	30.0641.5	Ver Web
	250	400	240	30.0642.6	Ver Web
	350	450	240	30.0643.7	Ver Web

Complementos abatibles/giratorios

Perchero abatible de **cierre amortiguado**

Instalación paneles laterales. Peso soportado: Máx. 10 Kg.



Ancho ajus.	Fondo	Alto	Código	PVP
450 - 600	455	90	30.0619.5	Ver Web
600 - 830	455	90	30.0620.6	Ver Web
830 - 1150	455	90	30.0621.7	Ver Web

Zapatero giratorio con **bandejas**

Peso soportado: Máx. 12 Kg.



Alto ajus.	Fondo	Ancho	Código	PVP
1875 a 1945	360	700	30.0622.8	Ver Web

Accesorios

Distanciador de regreso

Permiten salvar las bisagras.

Grueso	Código	PVP
25 mm	30.0617.3	Ver Web



Clips de fijación para frentes

Permiten instalar los frentes de madera a los complementos para el interior de los armarios.

Código	PVP
30.0618.4	Ver Web



Rollo protector **autoadhesivo**

Permite proteger y embellecer la madera. Largo 50 m.

Ancho	Código	PVP
1,2 m.	30.0623.9	Ver Web



Barra y soportes de aluminio

Descrip.	Cód.	PVP
1 Barra recta 2 m.	30.0018.7	Ver Web
	30.0031.9	Ver Web
2 Soporte barra	30.0017.6	Ver Web
3 Soporte barra	30.0019.8	Ver Web
4 Soporte barra	30.0480.6	Ver Web

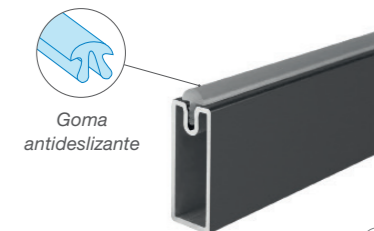

Herrajes **Incluidos**



Niveladores

Muebles dotados de nivelador modelo INTEGRATO Cód. 4302952 que permiten regulación hasta 12



Bisagras

Bisagra recta Blum Clip Top Ø35 de apertura 110º con cierre decelerante Blumotion acabadas en un elegante color Ónix.

Portaestantes

Portaestante de mueble excéntrico y antivuelco modelos FLIPPER acabado transparente.



Guías de cajón

Juego de guías para cajón de extracción total con cierre amortiguado smove y expulsión en la cajoneras exteriores. Las **cajoneras interiores** están dotadas de guías de extracción parcial con cierre amortiguado.



Herrajes **Opcionales**



Perfilería Led Mini embutida

Ilumina tu diseño creando un ambiente acogedor y una iluminación lineal.

Perfil para maletero

Protege los estantes para crear un elegante maletero.

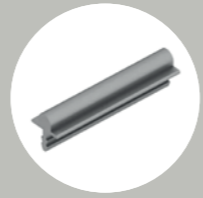

Gama de tiradores

Descubre la gama de tiradores y pomos que disponemos. Podrás escoger el modelo ideal para tu cliente.

Notas

OPEN CLOSET



+34 938 600 536
comercial@mengual.com

 **MENGUAL**[®]

www.mengual.com